



КОЛЛЕКЦИЯ МЕБЕЛИ
СМАРТЕКС

КОЛЛЕКЦИЯ МЕБЕЛИ СМАРТЕКС



СП Софтформ ООО предлагает Вашему вниманию коллекцию **СМАРТЕКС**, разработанную для организации рабочих мест руководителя.

Мебель является самой важной составляющей обстановки в интерьере - современная рабочая обстановка говорит о статусе и успехах компании, об уровне ведения дел и стиле управления.

Грамотно обустроенное пространство в кабинете с продуманной расстановкой оказывает положительное влияние на самого руководителя и на имидж компании в целом.

КОЛЛЕКЦИЯ МЕБЕЛИ СМАРТЕКС



Коллекция **СМАРТЕКС** создана для настоящего руководителя, который может полностью сосредоточиться на своем бизнесе, чувствуя себя в своем кабинете уверенно и комфортно.

Для правильного обустройства рабочего пространства в коллекции **СМАРТЕКС** продумано и предусмотрено все самое необходимое: удобные столы руководителя, боковые приставные тумбы, брифинг-приставки, столы для переговоров и конференц-системы, журнальный столик, мобильные тумбы и система разнообразных шкафов и стеллажей.

КОЛЛЕКЦИЯ МЕБЕЛИ СМАРТЕКС



Главная отличительная особенность коллекции **СМАРТЕКС** - индивидуальный авторский дизайн, основанный на сочетании оригинальных столешниц «неправильной» формы и возможности комбинирования древодекоров с декором белого цвета.

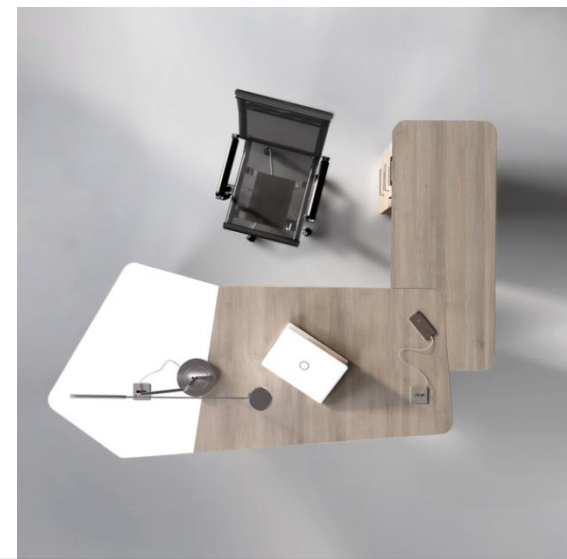

КОЛЛЕКЦИЯ МЕБЕЛИ СМАРТЕКС



Мебель изготовлена из ламинированной ДСП толщиной 38 и 18 мм производства компании EGGER (Австрия). Кромочные материалы ведущих немецких производителей толщиной 2 мм на всех видимых деталях, на остальных - 0,5 мм.

Отличительными особенностями коллекции для руководителя **СМАРТЕКС** являются:

- Оригинальная асимметричная форма столов и крышек приставных тумб, «неправильные» формы – уникальный внешний вид мебели, авторский дизайн.
- Применение инновационной комбинированной кромки с 3D-эффектом из высокопрозрачного акрила с полосой цвета «алюминий» для рабочих поверхностей, декоративных крышек и стенок шкафов толщиной 38 мм. Новое поколение акриловых кромок позволяет сочетать в одной кромке полосу цвета древодекора в цвет мебели и полосу серебристого цвета. Комбинированная кромочная лента с 3D-эффектом - дополнительный стильный акцент.
- Стильная по дизайну ручка с вставкой, производства Boyard. Предусмотрены два варианта вставки: белого цвета - для белых фасадов и цвета атласный никель - для фасадов в древодекорах.

Коллекция **СМАРТЕКС** выполнена из высококачественных современных материалов, экологически чистых и безопасных для здоровья человека.



КОЛЛЕКЦИЯ МЕБЕЛИ СМАРТЕКС

В коллекции представлены:

- Стол письменный с пятиугольной дополнительной столешницей (правый, левый)

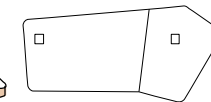
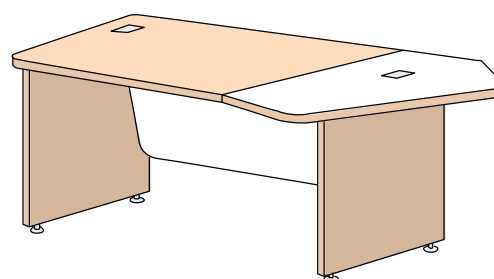
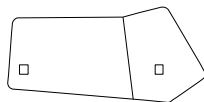
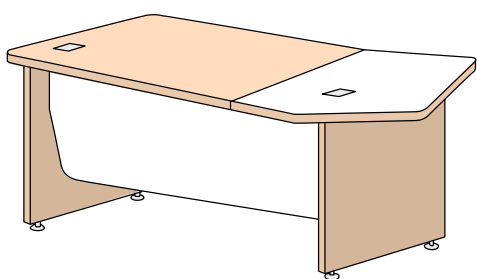

- Стол письменный с четырехугольной дополнительной столешницей (правый, левый)

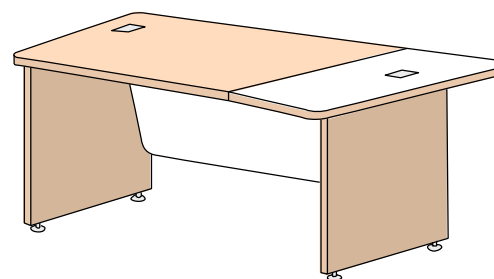
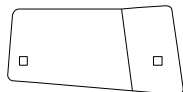
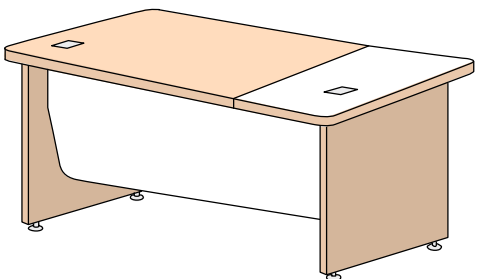

Отличительной особенностью столов является комбинированная столешница асимметричной формы, состоящая из двух частей: основной и дополнительной столешниц. В зависимости от формы дополнительной столешницы предлагаются столы двух видов: с пятиугольной или четырехугольной дополнительной столешницей.

Столы оснащены двумя расположенными в столешнице пропускными отверстиями для проводов.

КОЛЛЕКЦИЯ МЕБЕЛИ СМАРТЕКС

- Брифинг на каркасе из ДСП универсальный (крепление под столешницу)

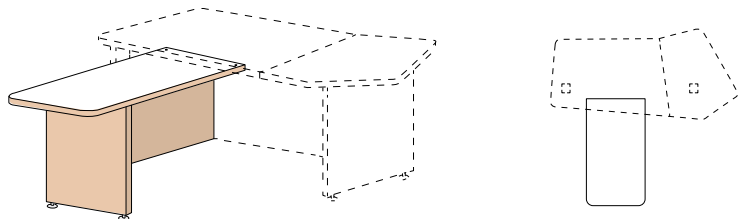

- Брифинг на каркасе из ДСП (крепление на уровне столешницы)

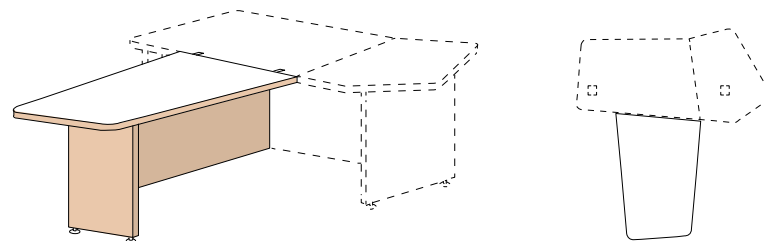

- Тумбы приставные к рабочим столам (замок в тумбах без ниши под системный блок всегда расположен с правой стороны фасада тумбы)

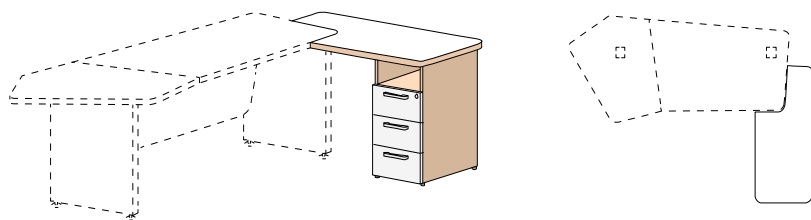

- Тумбы приставные к рабочим столам с нишей под системный блок (в тумбах с нишей под системный блок, в задней стенке ниши предусмотрен пропуск для кабеля)

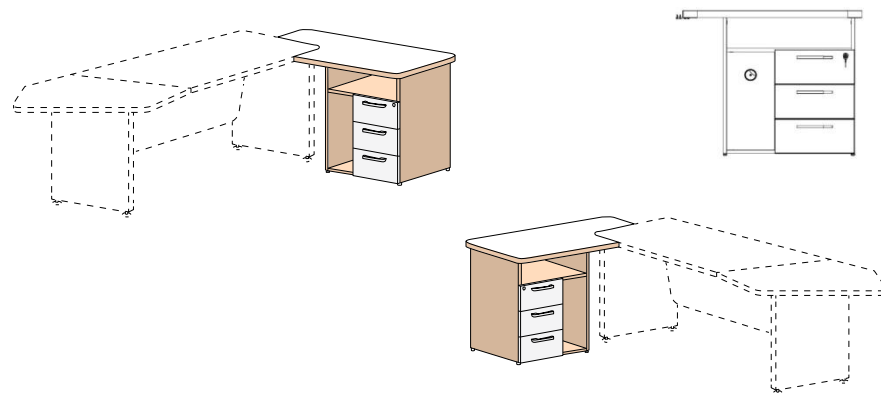

Все тумбы комплектуются центральным замком.

В связи с особенностями производства и кодирования цвета приставные тумбы поставляются только частями: отдельно крышка тумбы и отдельно каркас тумбы.

КОЛЛЕКЦИЯ МЕБЕЛИ СМАРТЕКС

▪ Столы для заседаний с составной комбинированной столешницей (2400x1625x762)
Центральный элемент столешницы является съемным, в нем установлены два пропуща для проводов, а под ним располагается ниша для укладки проводов и блока розеток (удлинителя).

Приставные элементы столешницы установлены на круглых металлических рифленых опорах в цвете «алюминий».

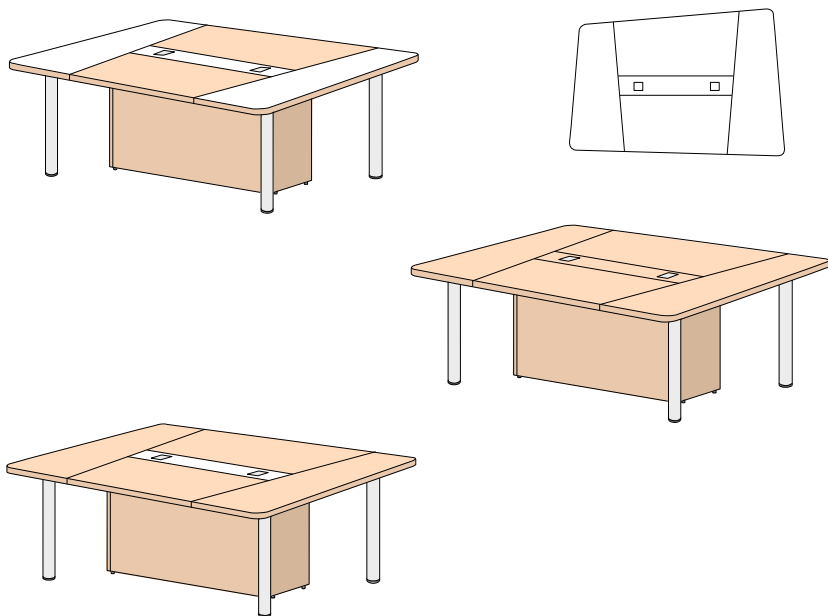

КОЛЛЕКЦИЯ МЕБЕЛИ СМАРТЕКС

▪ Конференц-системы для большого количества участников переговоров и больших помещений.

В коллекции **СМАРТЕКС** конференц-система позволяет легко создать полноценную переговорную или зону для переговоров, а также «собрать» стол для переговоров необходимой длины в зависимости от размеров помещения.

Специальные модули-столы оптимального размера и объединяющие приставки на круглых металлических рифленых опорах в цвете «алюминий» komponуются в удобные конференц-столы и придают законченность переговорной зоне.

Два варианта конференц-столов:
с пазом (шириной 200 мм) и без паза в центре собранной системы.

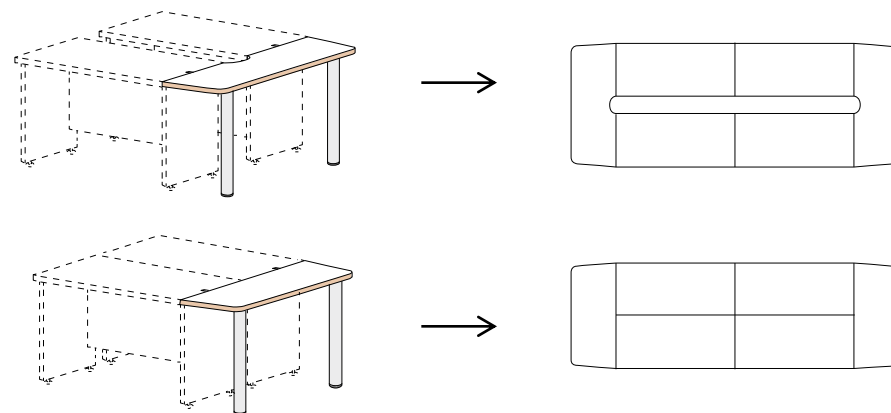
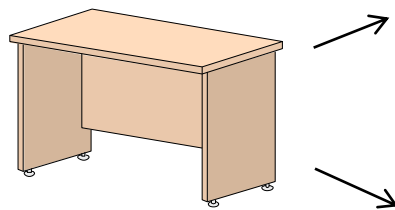

КОЛЛЕКЦИЯ МЕБЕЛИ СМАРТЕКС



- Стол для заседаний с цельной столешницей (1600x1200x762)

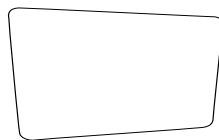
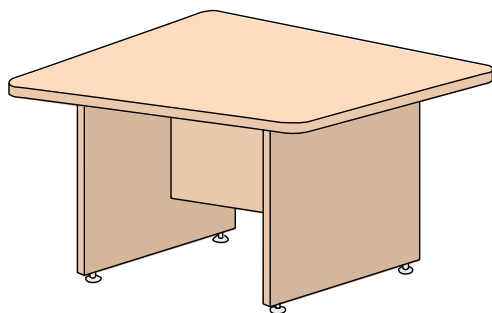

- Стол журнальный (900x900x500)

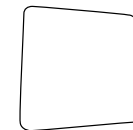
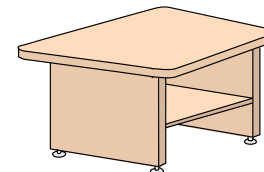

- Тумба мобильная комбинированная с выдвижными ящиками и распашными дверями (в задней стенке ниши предусмотрен пропуск для кабеля)

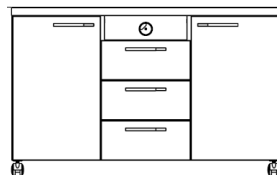
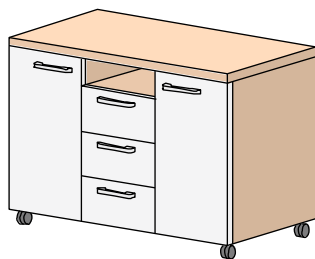

- Мобильная тумба (подкатная) с центральным замком

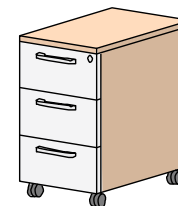

КОЛЛЕКЦИЯ МЕБЕЛИ СМАРТЕКС

■ ШКАФЫ

В коллекции **СМАРТЕКС** шкафная группа формируется из стеллажей и каркасов шкафов для одежды. Указанные изделия могут быть дополнены навешиваемыми дверями (ДСП или стекло в алюминиевой рамке), а также декоративными топами с боковинами или отдельно декоративными топами.

Две группы стеллажей и каркасов для одежды:

1. Стеллажи выполнены из ДСП 18 мм серого цвета, задняя стенка – ДВП 3 мм.

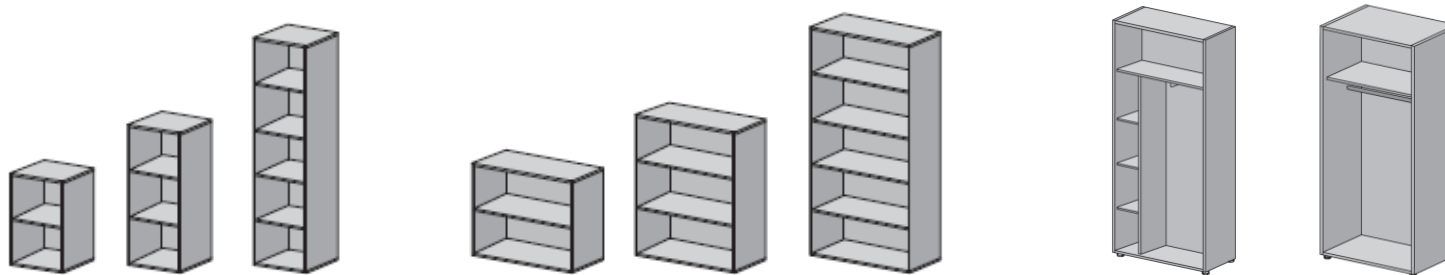

2. Стеллажи выполнены из ДСП 18 мм в древодекоре, задняя стенка – ДСП 18 мм.

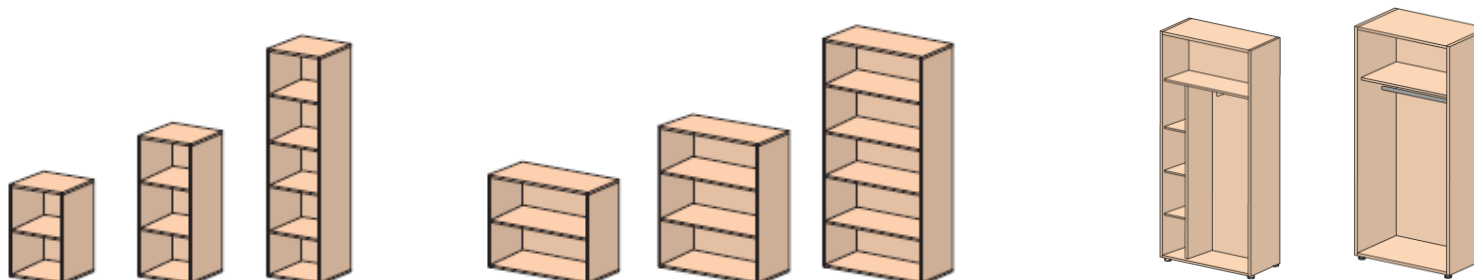

КОЛЛЕКЦИЯ МЕБЕЛИ СМАРТЕКС

■ ШКАФЫ (продолжение – возможные варианты композиций)

■ шкаф со стеклом

(дверь – стекло «графит» в алюминиевой рамке)

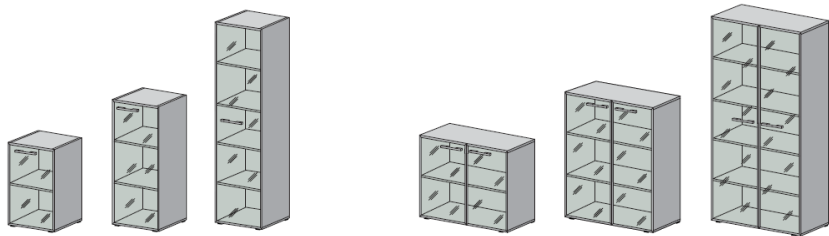

■ шкаф комбинированный

(дверь ДСП + дверь стекло «графит» в алюм. рамке)

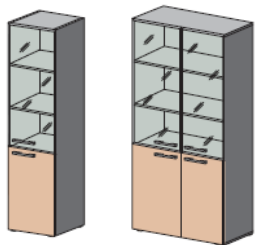

■ шкафы для одежды

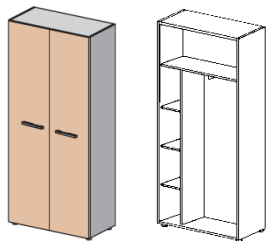

С выдвжной вешалкой и полками

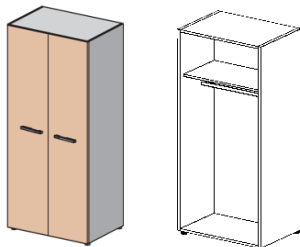

С вешалкой-штангой

■ дверь ДСП без замка, с замком

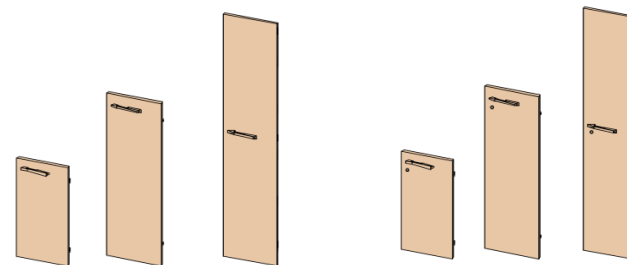

■ комплект дверей ДСП (с замком)

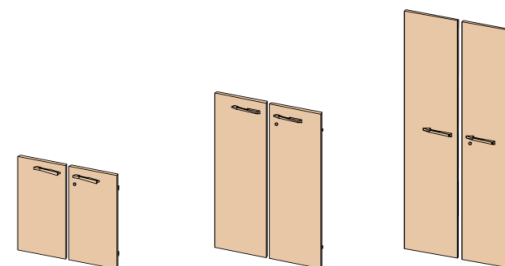

■ дверь со стеклом

(стекло «графит» в алюминиевой рамке)

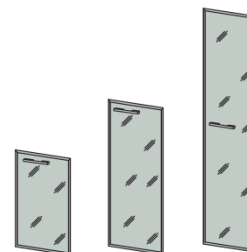

КОЛЛЕКЦИЯ МЕБЕЛИ СМАРТЕКС

■ ШКАФЫ (продолжение)

Для придания дополнительной декоративной привлекательности, группа шкафов комплектуется:

- декоративной крышкой (топом) и боковыми стенками – образуют П-образный декоративный портал
- комплектом декоративных порталов для глубоких шкафов гардеробов

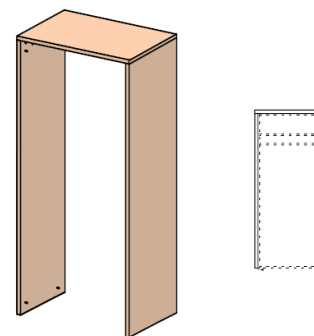
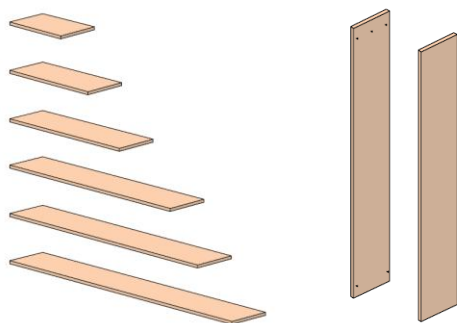

- только единой декоративной крышкой (топом) без применения боковых стенок

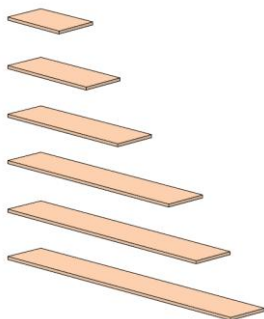

- ПОЛКИ (заимствуются из коллекции ВЕЛЬС)

Предназначены для навешивания на стену как самостоятельно, так и в составе композиций из шкафов и тумб. Крепление осуществляется на держателях «Титан» фирмы HÄFELE. Комплектуются крепежом для навешивания на бетонные стены.

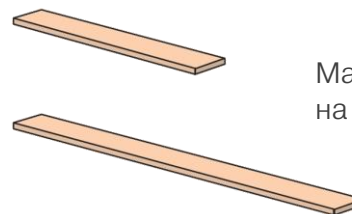

Максимальная нагрузка на полку - не более 4 кг.

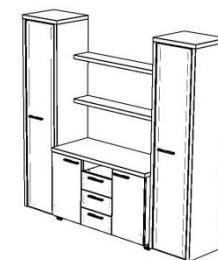

КОЛЛЕКЦИЯ МЕБЕЛИ СМАРТЕКС



МАТЕРИАЛЫ И ФУРНИТУРА

- В мебели применяется соединительная и крепежная фурнитуры производства известных мировых производителей,
- ДСП производства EGGER (Австрия),
- Акриловая кромка с 3D-эффектом 2 мм пр-ва DOLLKEN (Германия)
- Кромочная лента ABS толщиной 0,5 и 2 мм, пр-ва DOLLKEN (Германия),
- Стекло цвета «графит»,
- Четырехшарнирная петля быстрого монтажа с интегрированным демпфером, угол открывания 105°.



- Декоративные опоры с регулировкой по высоте,



КОЛЛЕКЦИЯ МЕБЕЛИ СМАРТЕКС



МАТЕРИАЛЫ И ФУРНИТУРА

- Ручка Boyard со вставкой белого цвета - для фасадов белого цвета и стеклянных дверей в алюминиевой рамке.



- Ручка Boyard со вставкой цвета «атласный никель» - для фасадов в древодекорах и стеклянных дверей в алюминиевой рамке.



- Опора приставных элементов столов, рифленая, металлическая, в цвете «алюминий».



КОЛЛЕКЦИЯ МЕБЕЛИ СМАРТЕКС



В коллекции СМАРТЕКС сочетаются классические принципы проектирования и оригинальный авторский дизайн. Асимметричный рабочий стол руководителя, стол для заседаний «неправильных» форм придают кабинету невероятную динамику и свой индивидуальный стиль.

КОЛЛЕКЦИЯ МЕБЕЛИ СМАРТЕКС



ЦВЕТА КОЛЛЕКЦИИ

Акация светлая, Мерано коричневый, Венге магия, Дрифтвуд, Белый премиум, Серый.
Серый цвет применяется только для корпусов шкафов с задней стенкой из ДВП.



Акация
светлая



Мерано
коричневый

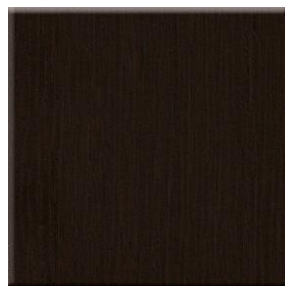

Венге магия



Дрифтвуд



Белый премиум

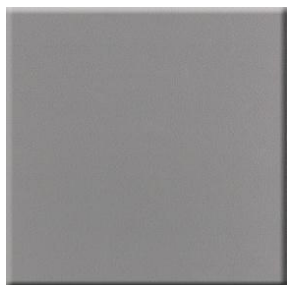

Серый

КОЛЛЕКЦИЯ МЕБЕЛИ СМАРТЕКС

01 / 2017

www.softform.by

Дизайнер коллекции: Елена Гуляева
ведущий дизайнер СП СОФТФОРМ ООО

СП СОФТФОРМ ООО
Республика Беларусь, 220075
г. Минск, ул. Промышленная, 8А
